

СЕРИЯ АR06Е

ЧЕТВЕРТЬБОРОТНЫЕ В ПЛАСТИКОВОМ КОРПУСЕ, ДЛЯ УПРАВЛЕНИЯ ЗАПОРНОЙ АРМАТУРОЙ

ОСОБЕННОСТИ

- ✓ Компактный, легкий корпус из ABS- пластика.
- ✓ Стандарт присоединения ISO 5211.
- ✓ Наличие ручного дублёра.
- ✓ Штатно установленные электромеханические концевые выключатели.
- ✓ Высокопроизводительный бесщеточный мотор с термозащитой при перегреве.
- ✓ Электронная защита электродвигателя от перегрузки при превышении крутящего момента.
- ✓ Назначенный срок службы составляет 15 лет.



EAC



ОБЩАЯ ИНФОРМАЦИЯ

Крутящий момент	10 – 400 Нм
Диапазон температур окружающей среды при эксплуатации	От -15°C до +45°C
Напряжение питания	220В/50, 24В перем. тока / 24В пост. ток
Режим работы	S3 – 85% периодический повторно-кратковременный
Степень защиты	IP67
Время срабатывания	От 5 до 25 сек.
Угол поворота	90°, 180°, 270°

МАТЕРИАЛЫ

Корпус	ABS-пластик
Шток	Углеродистая сталь
Смотровое окно	Поликарбонат

ТЕХНИЧЕСКИЕ ХАРАКТЕРИСТИКИ

Модель	Мах. кр. момент, Нм	Время откр./закр, сек/90°		Номинальный ток, А		Фланец ISO 5211	Вал привода квадрат, мм	Масса, кг
		220В/50Гц, 24В/50Гц	24В пост. ток	220В/50Гц, 24В/50Гц	24В пост. ток			
AR06E001	10	10	5	0,05	0,50	F03/F05	11x11	0,5
AR06E002	20	15	10	0,07	0,63	F03/F04/F05	11x11	0,6
AR06E005	50	20	12	0,11	1,04	F05/F07	14x14	1,6
AR06E008	80	20	10	0,27	2,50	F05/F07	17x17	2,0
AR06E011	110	20	10	0,45	4,17	F05/F07	17x17	2,2
AR06E020	200	25	25	0,23	2,08	F07/F10	22x22	6,0
AR06E040	400	25	25	0,36	3,33	F07/F10	22x22	6,0

ОПЦИИ

- ✓ QUI* – быстросрабатывающее исполнение (срабатывание от 1,0 до 5,0 сек)
- ✓ BAT – с функцией положения безопасности
- ✓ INT/K – интеллектуальный модуль управления с возможностью ручного управления, ЖК-дисплей, режим работы: открытие/закрытие, цифровые протоколы.
- ✓ INT/L – интеллектуальный модуль управления с возможностью ручного управления, ЖК-дисплей, режим работы: регулирование, цифровые протоколы.

ЗАПЧАСТИ И АКСЕССУАРЫ

Иллюстрация	Наименование	Описание
	МК-***	Монтажный комплект для арматуры Abradox, Bray, Comer, Enolgas, Rushwork, Genebre, LD, Newkey, Niob, Pimtas, Tecofi, Valpres, АДЛ, Архимед, Маршал, Элмон

МОНТАЖ И СХЕМА ПОДКЛЮЧЕНИЯ

Устанавливается в любом пространственном положении. Схема подключения указана в технической документации и может быть предоставлена по запросу.

СПЕЦИАЛЬНОЕ ИСПОЛНЕНИЕ

Возможно специальное индивидуальное исполнение вне рамок опций, из других материалов. Возможность изготовления уточняется после заполнения опросных листов.



КОДИРОВКА ДЛЯ ЗАКАЗА

AR06E001.BAT.QUI5.INT/L.220/50

Модель электропривода AR06E:
001...040 – типоразмер электропривода

Функция положения безопасности:
BAT – функция положения безопасности

Быстродействующее исполнение:
QUI* – быстро действующее исполнение
(срабатывание от 1,0 до 5,0 сек.)

Модули управления и контроля положения:
INT/K – встроенный модуль управления открыть/закрыть + цифровые протоколы + LCD
INT/L – встроенный модуль управления регулирование + цифровые протоколы + LCD

Исполнение по напряжению питания:
220/50 – переменное напряжение 230В/50 Гц
24/ACDC – напряжение 24В/50Гц / 24В пост. ток

ГАБАРИТНЫЕ РАЗМЕРЫ

AR06E001 Прямой монтаж
(внутренний двойной квадрат)

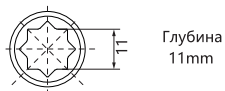
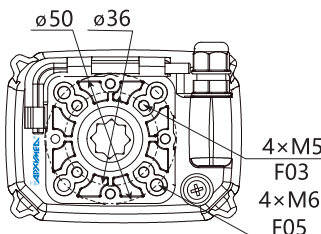
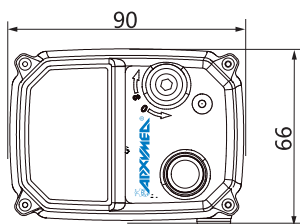
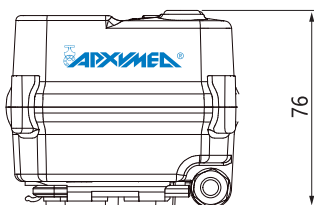

AR06E002 Прямой монтаж
(внутренний двойной квадрат)

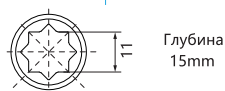
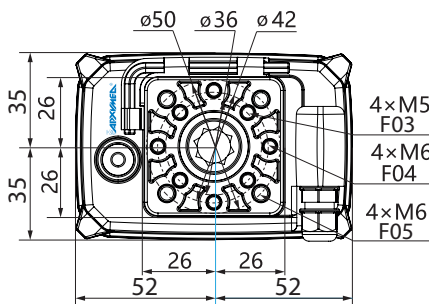
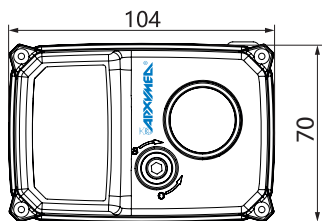
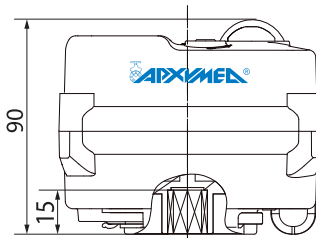

AR06E005 Прямой монтаж
(внутренний двойной квадрат)

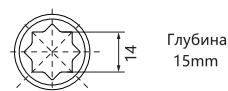
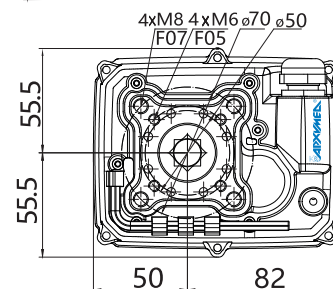
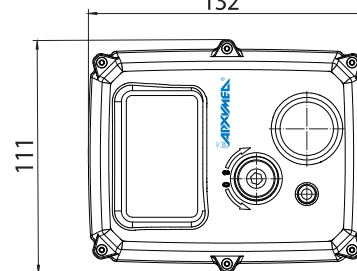
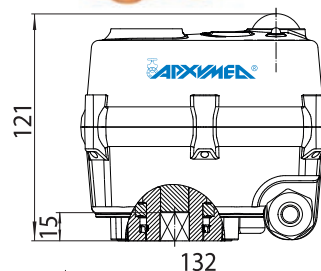

Габаритные размеры для модельного ряда AR06E008-AR06E040 указаны в технической документации могут быть предоставлены по запросу

